

IMPORTANT INFORMATION

"NEITHER HAC NOR ANY PARENT, SUBSIDIARY OR OTHER AFFILIATE THEREOF MAKES ANY REPRESENTATION OR WARRANTY, EXPRESS OR IMPLIED, OF ANY KIND WHATSOEVER, INCLUDING WITHOUT LIMITATION, ANY WARRANTIES OR REPRESENTATIONS AS TO THE MERCHANTABILITY OF ANY PRODUCT, ITS FITNESS FOR A PARTICULAR PURPOSE, ELIGIBILITY FOR UL LISTING OR THAT ANY PATENTS OR TECHNOLOGY USED OR INCLUDED IN ANY PRODUCT DO NOT INFRINGE THE RIGHTS OF THIRD PARTIES. ALL HAC GUARANTEES, WARRANTIES, CONDITIONS AND REPRESENTATIONS WHATSOEVER, EITHER EXPRESS OR IMPLIED, WHETHER ARISING UNDER ANY STATUTE, LAW, COMMERCIAL USAGE OR OTHERWISE, HEREBY ARE EXPRESSLY EXCLUDED TO THE FULLEST EXTENT PERMITTED BY LAW. IN NO EVENT SHALL HAC OR ITS AFFILIATES BE LIABLE FOR ANY DIRECT, INCIDENTAL, CONSEQUENTIAL OR SPECIAL DAMAGES OF ANY KIND, INCLUDING WITHOUT LIMITATION, INJURY, DAMAGE, LOSS OF PROFITS OR LOSS OF USE. SOME STATES DO NOT ALLOW THE EXCLUSION OF WARRANTIES OR THE LIMITATION OF DAMAGES, SO THE ABOVE EXCLUSIONS AND/OR LIMITATIONS MAY NOT APPLY."

INFORMACIÓN IMPORTANTE

"NI HAC NI SU CASA MATRIZ, FILIAL O ASOCIADA U OTROS SIMILARES HACE NINGUNA REPRESENTACIÓN O GARANTÍA, EXPRESA O IMPLÍCITA, DE CUALQUIER TIPO, INCLUYENDO, SIN LIMITACIÓN, CUALQUIER GARANTÍA O DECLARACIÓN EN CUANTO A LA COMERCIALIZACIÓN DE CUALQUIER PRODUCTO, SU IDONEIDAD PARA UN PROPÓSITO PARTICULAR, ELEGIBILIDAD PARA LA INCLUSIÓN DE UL O QUE LAS PATENTES O LA TECNOLOGÍA UTILIZADA O INCLUIDA EN CUALQUIER PRODUCTO NO INFRINGEN LOS DERECHOS DE TERCEROS.

TODAS LAS PROMESAS HAC, GARANTÍA, CONDICIONES Y REPRESENTACIÓN DE NINGÚN TIPO, YA SEA EXPRESA O IMPLÍCITA, YA SEA QUE EMANEN DE UN ESTATUTO, LA LEY O DE USO COMERCIAL O DE ALGUNA OTRA MANERA, POR ESTE MEDIO SE EXCLUYEN EXPRESAMENTE POR EL GRADO MÁXIMO PERMITIDO POR LA LEY.

EN NINGÚN CASO, HAC O SUS AFILIADOS SERÁ RESPONSABLE POR DAÑOS DIRECTOS, INDIRECTOS, ESPECIALES O EMERGENTES DE CUALQUIER TIPO, INCLUYENDO, SIN LIMITACIÓN, LESIONES, DAÑOS, PÉRDIDA DE BENEFICIOS O PÉRDIDAS DE USO.

ALGUNOS ESTADOS NO PERMITEN LA EXCLUSIÓN DE GARANTÍAS O LA LIMITACIÓN DE DAÑOS, POR LO QUE LAS EXCLUSIONES Y / O LIMITACIONES ARRIBA MENCIONADAS PUEDEN NO APLICAR."

Haier

**Printed in Mexico
Impreso en México**

SC: 07.29.2016

OBPN: na

PAGS: 8

SHNMODEL: HPD10CRLWB

804107449



Haier

HPB10XCR

HPD10XCR

PORTABLE AIR CONDITIONER ACONDICIONADOR DE AIRE PORTÁTIL

USE CARE GUIDE GUÍA DE USO Y CUIDADO

Please read these instructions completely before operating this product.

Favor de leer este manual antes de utilizar este producto.

Design may vary by model number.

El diseño puede variar conforme al número de modelo.

Some models may have an additional letter after the model number.

Algunos modelos pueden tener una letra adicional después del número de modelo.

A Word From Haier America

Thank you for buying a dependable, energy saving and easy-to-operate Haier air conditioner. This manual contains useful information for you to maintain, operate, install and safely use your air conditioner. Your air conditioner cleans, cools and dehumidifies the air in your room to provide you with the ultimate level of comfort.

SAFETY PRECAUTIONS

⚠ WARNING: Read all of the instructions before using this appliance. When using this appliance, always exercise basic safety precautions, including the following:

- ⚠ 1) Air conditioner must be connected to proper electrical outlet with the correct electrical supply.
- ⚠ 2) Proper grounding must be ensured to reduce the risk of shock and fire. **DO NOT CUT OR REMOVE THE GROUNDING PRONG.** If you do not have a three-prong electric receptacle outlet in the wall, have a certified electrician install the proper receptacle. The wall receptacle **MUST** be properly grounded.
- ⚠ 3) Do not operate the air conditioner if the power cord is frayed or otherwise damaged. Avoid using it if there are cracks or abrasion damage along the length, plug connector or if the unit malfunctions or is damaged in any manner. Contact an authorized service technician for examination, repairs or adjustments.
- ⚠ 4) **DO NOT USE AN ADAPTER OR AN EXTENSION CORD.**
 - 5) Do not block airflow around the air conditioner. The exhaust hose should be free of any obstructions.
 - 6) Always unplug the air conditioner before servicing it or moving it.
 - 7) Do not install or use the air conditioner in any area where the atmosphere contains combustible gases or where the atmosphere is oily or sulphurous. Avoid any chemicals coming in contact with your air conditioner.
 - 8) Do not place any object on the top of the unit.
 - 9) Never operate the air conditioner without the filters in place.
 - 10) Do not use the air conditioner near a bathtub, shower or wash basin.

SAVE THESE INSTRUCTIONS

CAUTION! If the air conditioner has been placed in a horizontal or tilted position for any period of time, wait 24 hours before plugging the unit in.

Important Instructions

- Please keep this manual in a safe place.
- Do not use liquid or a spray to clean this product. Use a damp cloth.
- Do not place the product in an insecure or elevated place as it may fall and cause damage or injury.
- Never spill liquid on the control panel; it may cause electrical shock to the electronic parts inside and disable them or cause them to function improperly.
- Never try to dismantle the product by yourself as this will void the warranty. Unsupervised dismantling and incorrect reassembly of the inside of the back cover may damage the electrical circuit and affect its performance. When maintenance is required, please contact the local service center or local distributor.
- For responsible disposal of the product, please contact your local municipality for additional recycling options in your area.

Cuidado y Mantenimiento

- Siempre desenchufe la unidad antes de limpiar.
- El filtro de aire del Acondicionador necesita ser limpiado por lo menos una vez por semana para que la unidad pueda funcionar al máximo de eficiencia. El filtro puede retirarse de la parte trasera deslizando hacia adelante. El filtro puede ser lavado o aspirado. Retire el exceso de agua del filtro sacudiéndolo. De esta manera desaparecerán las partículas de tierra y polvillo atrapados. Coloque nuevamente el filtro luego de la limpieza. **NO UTILICE** el acondicionador si el filtro no está en su lugar.
- Para limpiar el gabinete **NO UTILICE** químicos, abrasivos, amoníaco, cloro, blanqueador, detergentes concentrados, solventes o esponjitas de metal. Algunos de estos productos puede dañar el acabado o decolorar las superficies.
- Utilice un paño seco y suave o apenas humedecido con una solución de agua y detergente. Lave y seque con un repasador o paño.

Almacenaje

- Para guardar su aire acondicionado cuando no se utiliza por un período largo, vacíe el agua del tanque de agua como se describe en la página 6 en la sección "Durante el uso", paso 4. Quite la manguera de salida, limpie los filtros, cúbralo con una bolsa plástica y almacénelo.

Problemas Frecuentes

Si el acondicionador de aire no funciona:

- Controle que la unidad esté enchufada. El enchufe puede haberse aflojado.
- Si le climatiseur ne fonctionne pas, appuyez sur le bouton "Reset" pour le remettre en marche.
- Controle que la toma de corriente sea del voltaje adecuado.
- Controle si se quemó algún fusible. Reemplaze el mismo.
- Verifique que la unidad esté en modo ON
- La luz indicadora de tanque lleno está encendida. Llame a un técnico.

El Acondicionador no enfría lo suficiente:

- Puede haber otros aparatos en el área que irradian calor. Utilice la opción de ventilación para remover el aire caliente.
- Controle que la manguera de salida de calor este instalada correctamente.
- Redireccione la corriente de aire. Retire los obstáculos.
- Todas las puertas y ventanas deben estar cerradas de manera que el aire frío no escape.
- El filtro de aire puede estar bloqueado o necesita limpieza.
- La unidad BTU puede ser chica para la habitación.
- En días de calor y humedad extrema los Acondicionadores pueden demorar más tiempo que el normal en enfriar.
- Drene el agua del tubo de drenaje desenchufando el mismo.
- La unidad puede estar en el modo de ventilación o secada. Seleccione la opción "frío".

Luz de advertencia de tanque lleno encendida:

- La unidad se apaga si la fuente de agua está llena. Esto puede suceder cuando la unidad está en funcionamiento en condiciones de alta humedad o cuando funciona en el modo CALEFACCIÓN, dado que la función de autoevaporación no funciona en este modo. Consulte las instrucciones en la sección "Funcionamiento" en el apartado "Durante el uso".

Funcionamiento del control remoto

- 1 **Encendido / Apagado**
- 2 **Modo:** Presione el botón Mode (Modo) para lograr la configuración deseada.
Frio: LED azul se enciende en modo de refrigeración.
Deshumidificación: LED amarillo se enciende en el modo de deshumidificación.
Ventilador: LED verde se enciende en modo de abanico.
- 3 **Velocidades del ventilador** Hay 3 velocidades ajustables en el modo enfriamiento y ventilador: Baja, Media y Alta. En el modo deshumidificación, Si la temperatura ambiente es superior a los 77°F, puede regularse la velocidad del ventilador; de lo contrario, la velocidad del ventilador se fija como "baja".

- 4 **Temporizador Encendido/Apagado**
Para configurar el temporizador con una demora de 1 a 24 horas hasta que se encienda el acondicionador de aire.
 1. Cuando utilice el botón de configuración del temporizador mientras la unidad está en funcionamiento, puede configurar que la unidad se apague a una hora predeterminada.
 2. Cuando utilice el botón de configuración del temporizador mientras la unidad está en espera, puede configurar que la unidad se encienda a una hora predeterminada.
 3. Si presiona el botón "ON/OFF" (encendido/apagado), la función del temporizador se cancelará.
 4. El temporizador funciona por un período de 1 a 24 horas.

Para borrar el programa de demora con temporizador:
NOTA: El acondicionador de aire puede estar encendido o apagado.

1. Presione el botón Timer (Temporizador).
2. Presione y mantenga presionado el botón menos hasta que desaparezca la pantalla del temporizador.

Para cambiar el tiempo restante (en horas):

1. Presione el botón Timer (Temporizador).
2. Presione el botón más o menos para cambiar el tiempo de demora desde 1 a 24 horas.
3. Se mostrará el tiempo de demora nuevo.

- 5 **Configuración de la temperatura**
Para configurar la temperatura, presione la tecla o para subir o bajar la temperatura. Puede subirse o bajarse la temperatura en el modo enfriamiento. No puede regularse la temperatura en los modos ventilador o deshumidificación.

NOTA: Puede configurarse la temperatura entre 61°F y 89°F (Cool mode)

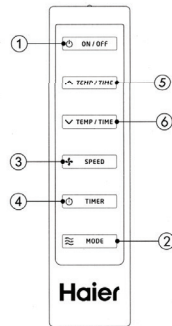

Las baterías para el control remoto no están incluidas

Assembly and Installation

Accessories Include

1. Main window panel and extension panels
- extends from 20" up to 46" 3 pieces
2. Exhaust nozzle 1 piece
3. Screws 8 pieces
4. Exhaust hose 1 piece
5. Cover 1 piece
6. Foam 2 pieces
7. Hose connector 1 piece

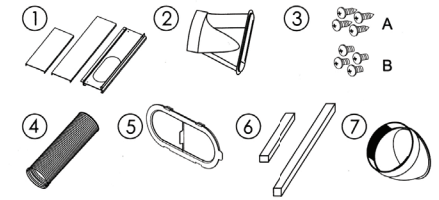

- 1) Connect the 3 pieces of the window panel and extension panels into the main window panel.
- 2) Apply a foam strip to the end of each extension panel.
- 3) Open the window and place the window panel assembly into the window. Adjust the extension panels to fit the width or height of the window as shown below (see figure A). Secure the extension panels using 4 blunt tip screws (see figure B-1). Secure the main window panel using 4 pointed screws (see figure B-2 and B-3).
- 4) Expand the 2 ends of the exhaust hose. Connect the hose connector to one end of the exhaust hose by turning clockwise. Then insert the exhaust nozzle at the other end of the exhaust hose by turning clockwise (see figure C) to create the hose assembly.
- 5) Slide the hose connector end (the square end) of the hose assembly into the rear of the unit (see figure D).
- 6) Insert the exhaust hose with nozzle end into the window panel (see figure E).
- 7) Plug the power cord into the wall outlet and press the "Reset" button.
- 8) Please allow 8" of space around the unit for proper air circulation.
- 9) When removing the portable air conditioner for storage, the window panel may be left in place. Simply place the cover over the nozzle hole (see figure A).

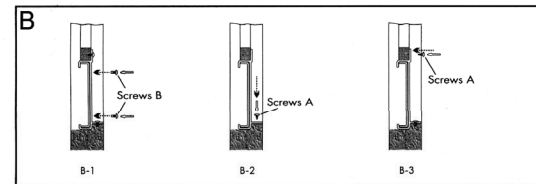
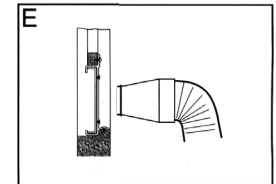
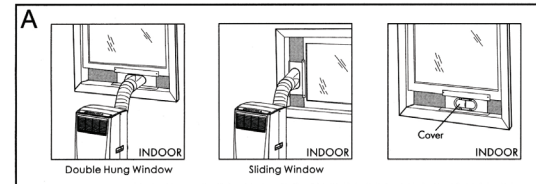
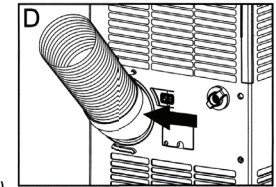
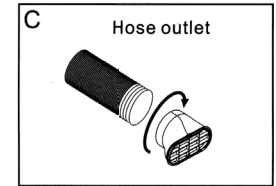

Parts and Features

1. Control panel
 2. Air outlet
 3. Handle hole
 4. Caster
 5. Air filter
 6. Exhaust Hose Connection
 7. Air Intake
 8. Upper Drain
 9. Lower Drain
 10. Power supply cord
- (Note : Please ensure if the water outlet drain is well installed before use.)

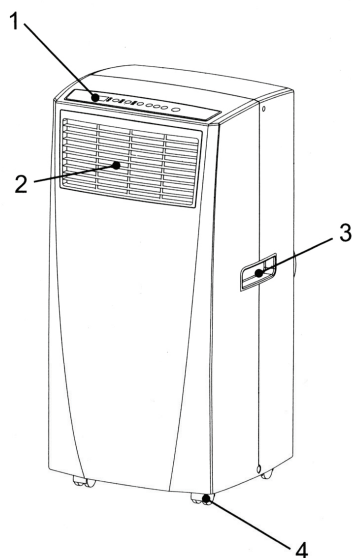

POWER CORD

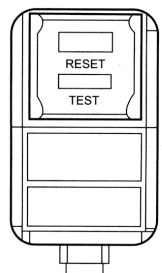

TEST: When this button is pressed or when there is a current leak, the unit will not operate.

RESET: After resolving the problem, press the reset button to resume operation.

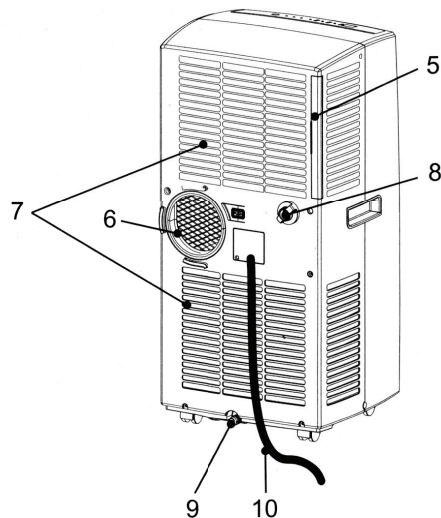

Operación

Panel De Control

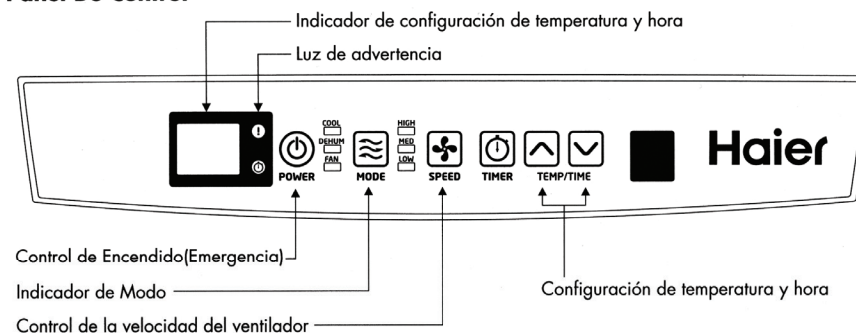

Control de encendido ①

El control de encendido se utiliza para encender y apagar la unidad. Cuando presiona el control de encendido, la unidad comienza a funcionar. Su modo de funcionamiento es automático y la velocidad del ventilador es automática.

Luz de advertencia ①

El agua condensada puede acumularse en la unidad.

Si se llena el tanque interno, la luz de advertencia brillará y la unidad no funcionará hasta que la unidad se haya desagotado.

Indicador del modo de funcionamiento

Color del indicador del modo de funcionamiento y pantalla LED: Cuando se selecciona el modo de enfriamiento, la luz del indicador será azul.

Cuando se selecciona el modo de deshumidificar, la luz del indicador será naranja.

Cuando se selecciona el modo de ventilador, la luz del indicador será verde.

Indicador de configuración de temperatura y hora

- Durante el funcionamiento, la unidad muestra "present room temperature" (temperatura actual de la habitación).
- Una vez configurada la temperatura, la unidad mostrará la temperatura configurada.
- Cuando se configura la hora, muestra "set time" ("configurar hora") y el indicador destella.
- 5 segundos después de "set temperature" (configurar temperatura) y "set time" (configurar hora), vuelve a "present room temperature" (temperatura actual de la habitación).
- El rango de la temperatura de la pantalla es de 61°F a 89°F. rango should be extensión.
- Cuando la temperatura ambiente es superior al rango de temperatura de la pantalla, se muestra "HI" (ALTA).
- Cuando la temperatura ambiente es inferior al rango de temperatura de la pantalla, se muestra "LO" (BAJA).
- Cuando la unidad deja de funcionar, el indicador se apaga.

No puede regularse la temperatura en los modos ventilador o deshumidificación.

Funcionamiento

NOTA: Espere 24 horas para encender el acondicionador de aire si la unidad se ha inclinado por cualquier motivo. Esto se recomienda para que los aceites y refrigerantes se asienten y se nivelen.

ANTES DE USO

1. Utilice un tomacorriente de 115 voltios/15 amperes para el acondicionador de aire. No utilice otros artefactos eléctricos en esta línea, de lo contrario pueden saltar los fusibles. Utilice una línea exclusiva para este acondicionador de aire.
2. No ubique el acondicionador de aire expuesto a los rayos directos del sol ni cerca de artefactos de calefacción (es decir, zócalos radiantes, estufas, etc.)
3. Ponga la unidad en funcionamiento únicamente sobre una superficie plana.
4. Mantenga la unidad libre de obstrucciones, tales como cortinas, persianas, etc.
5. Mantenga la unidad al menos a un pie de distancia de la pared.

DURANTE EL USO

1. Cuando encienda la unidad por primera vez después de enchufarla en un tomacorriente eléctrico, la unidad comenzará a funcionar en un modo de enfriamiento con ventilador bajo. La temperatura que aparece en el LED será la temperatura ambiente de ese momento. Cuando encienda la unidad durante su uso regular, ésta recordará la última configuración usada. Si desea que el acondicionador de aire funcione como deshumidificador, entonces regúlelo en el modo deshumidificador.
2. Después de que se apague la unidad normalmente, espere 3 minutos antes de reiniciarla así se completa el ciclo del compresor.
3. En el modo enfriamiento, no debería ser necesario quitarle agua a este acondicionador de aire portátil. La unidad tiene un diseño único que evapora el agua de manera continua. En el modo calefacción, o cuando la unidad opera en condiciones de humedad alta, puede necesitar vaciar el tanque de agua periódicamente. La unidad se apaga automáticamente cuando el tanque de agua está lleno y se enciende la luz de advertencia "Tank Full" (Tanque lleno).
4. Para vaciar el tanque de agua: Ubique una fuente poco profunda (no incluida) debajo del desagüe inferior ubicado en la parte de atrás de la unidad (cerca de la base del acondicionador de aire), retire el tapón y vacíe el tanque de agua completamente. Vuelva a colocar el tapón de desagüe. Entonces podrá volver a encender su acondicionador de aire portátil.
5. Revise y limpie el filtro una vez por semana para obtener una mayor eficiencia.

NOTA: No utilice la unidad sin el filtro.

DESPUÉS DEL USO

Si no se utiliza la unidad por un período de tiempo prolongado, vacíe el agua del tanque de agua. Consulte el paso 4 de la sección anterior "Durante el uso" para mayor información.

Operation

NOTE: Wait 24 hours before turning on the air conditioner if the unit has been tilted for any reason. This allows the oils and the coolants to settle and level off.

BEFORE USE

1. Use an 115V, 15Amp outlet for the air conditioner. Do not use any other electrical appliances on this line or you may trip the fuse. Use a dedicated line for this air conditioner.
2. Do not place the air conditioner in direct sunlight or close to any heating appliances (ie., baseboard heaters, stoves, etc.)
3. Operate on a flat surface only.
4. Keep the unit free of any obstructions such as drapes, curtains, blinds, etc.
5. Keep unit at least 1 foot away from the wall.

DURING USE

1. When turning on the unit for the first time after plugging it into an electrical outlet, the unit will start in a high fan cooling mode. The temperature display on the LED will show the current room temperature. When turning on the unit during regular usage, it will remember the last setting used. If you want to operate the air conditioner as a dehumidifier, then adjust to dehumidification mode.
2. After a normal shut down, wait for 3 minutes before restarting the unit so as to complete the compressor cycle.
3. In cooling mode, this portable air conditioner should not require water to be removed. The unit has a unique design which continuously evaporates the water. In heating mode, or when the unit is operated in high humidity conditions, you may need to empty the water tank periodically. The unit will shut down automatically when the water tank is full and the "Tank Full" warning light will turn on.
4. To empty the water tank: Place a shallow pan (not included) below the lower drain located on the back of the unit (near the bottom of the air conditioner), remove plug, and drain the water tank completely. Re-insert the drain plug. You will then be able to restart your portable air conditioner.
5. Check and clean the filter once every week for highest efficiency.
NOTE: Do not operate unit without filter.

AFTER USE

If the unit is not being used for a long period of time, drain the water from the water tank. Please see step 4 of the "During Use" section above for more information.

Operation

Control Panel

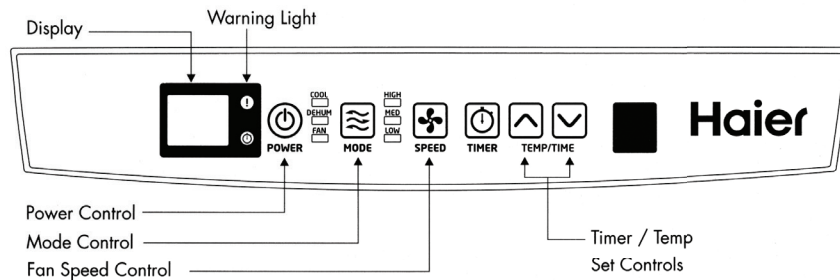

Power Control (⏻)

The power control turns the unit on and off.

Warning Light (💡)

Condensed water may accumulate in the unit. If the internal tank becomes full, the warning light will light up and the unit will not operate until the unit has been drained.

Mode Control

The Mode Control has three settings:

● **Cool** ● **Dehumidify** ● **Fan**
The settings are adjusted with Mode Control button. A light will indicate which setting is currently being used.

● Cooling Mode

When cool mode is selected, the indicator light turns blue. During the cooling mode the air is cooled and hot air is exhausted to the outside through the exhaust tube. Adjust fan speed and air temperature to suit your desired comfort level.

Note: The air exchange hoses must vent outside the room when using cool mode.

● Dehumidify Mode

When dehumidify mode is selected, the indicator light turns yellow. Air is dehumidified as it passes through the unit, without being in full cooling mode. If room temperature is higher than 77 degree Fahrenheit, fan speed can be adjusted; otherwise fan speed is fixed to "Low".

Note: If the unit is to be used as a dehumidifier, do not connect the exhaust hose let the warm air return to the room. Continuous drainage is then necessary.

After switching the air conditioner off, you must wait 3 minutes before switching it back on again.

● Fan Mode

When fan mode is selected the indicator light will shine green. Air is circulated throughout the room with no cooling.

Note: unit does not need to be vented in Fan mode

Fan Speed Control

The Fan Speed Control has 3 settings: High, Medium, and Low.

Timer

● Auto turn off :

With machine in running mode, press timer button to Select number of hours you would like the unit to run in air conditioning mode until it automatically shuts off.

● Auto turn on :

With machine in stand by mode, press timer button to Select number of hours until you would like the unit to automatically start running in air conditioning mode.

Timer / Temp set controls

● Used for adjusting the timer and thermostat.

● The default display is room temperature.

● In cooling mode, when "▲" or "▼" button is pressed, the set temperature is displayed and may be adjusted. After 15 seconds the display will revert back to room temperature. Temperature is only adjustable in cool mode. The time is adjustable between 1~24 hours.

Note: By pressing both Timer / Temp set buttons at the same time, the display will toggle between Celsius and Fahrenheit. The temperature cannot be adjusted in the fan or dehumidification modes.

Partes y Características

1. Panel de control
2. Salida de aire
3. Panel frontal
4. Rueda
5. Filtro de aire
6. Conector de la manguera de salida de emanaciones
7. Entrada de aire
8. Desagüe superior
9. Desagüe inferior
10. Cable de alimentación

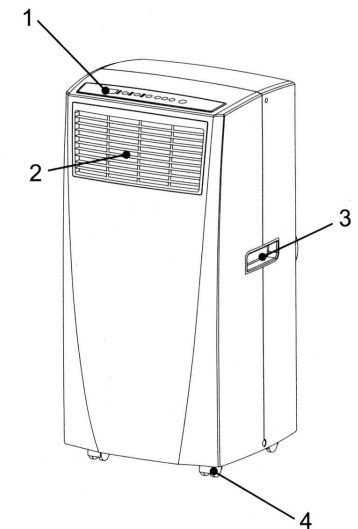

CABLE DE ALIMENTACIÓN

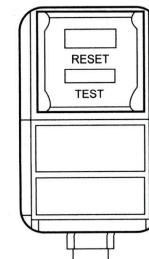

TEST (PRUEBA): CUANDO SE PRESIONA ESTE BOTÓN O CUANDO HAY UNA PÉRDIDA DE CORRIENTE, LA UNIDAD NO FUNCIONA.

RESET (REINICIAR): DESPUÉS DE RESOLVER EL PROBLEMA, PRESIONE EL BOTÓN RESET (REINICIAR) PARA REANUDAR EL FUNCIONAMIENTO.

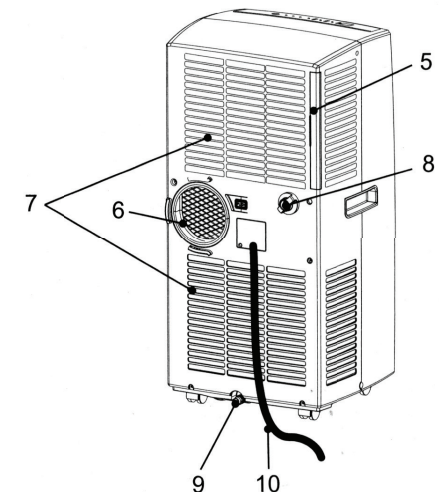

Ensamble e Instalacion

Accesorios que se incluyen

1. Panel de la ventana principal y paneles de extensión - se extiende de 20" hasta 46" 3 piezas
2. Boquilla para la salida de emanaciones 1 pieza
3. Tornillos 8 piezas
4. Manguera de salida de emanaciones 1 pieza
5. Tapa 1 pieza
6. Espuma 2 piezas
7. Conector de la manguera de salida de emanaciones 1 pieza

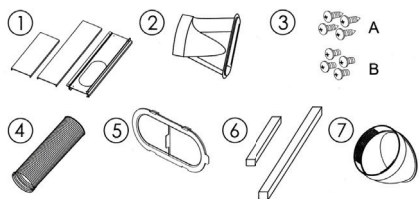

1) Conecte las 3 piezas de los paneles para la ventana deslizando los 2 paneles de extensión en el panel principal para la ventana.

2) Aplique una tira de espuma en el extremo de cada panel de extensión.

3) Abra la ventana y ubique el ensamble del panel para la ventana en la ventana.

Ajuste los paneles de extensión para que concuerden con el ancho o alto de la ventana como se muestra a continuación (consulte la ilustración A). Asegure los paneles de extensión usando 4 tornillos de punta roma (consulte la ilustración B-1). Asegure el panel principal para la ventana utilizando 4 tornillos con punta (consulte las ilustraciones B-2 y B-3).

4) Extienda los 2 extremos de la manguera de salida. Una el conector de la manguera con un extremo de la manguera de salida girando hacia la derecha. Luego introduzca la boquilla de salida en el otro extremo de la manguera de salida girando hacia la derecha (consulte la ilustración C) para crear el ensamble de la manguera.

5) Introduzca el extremo del conector de la manguera (extremo cuadrado) del ensamble de la manguera en la parte posterior de la unidad (consulte la ilustración D).

6) Introduzca la manguera de salida con el extremo de la boquilla en el panel para la ventana (consulte la ilustración E).

7) Enchufe el cable de energía en el toma de la pared y presione "Reset" (Reiniciar).

8) Permita que queden 8" de espacio alrededor de la unidad para que la circulación de aire sea apropiada.

9) Cuando retire el acondicionador de aire portátil para guardarlo, el panel para la ventana puede permanecer en el lugar. Simplemente ubique la tapa sobre el agujero de la boquilla. (consulte la ilustración A)

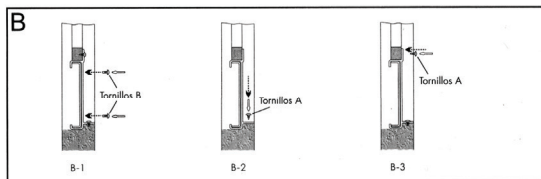
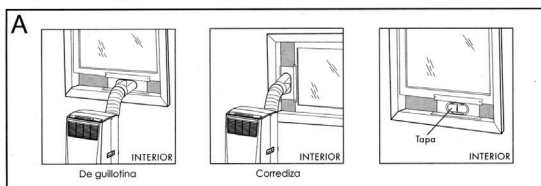
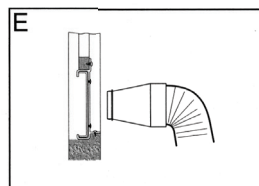
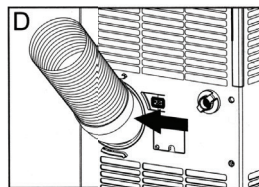
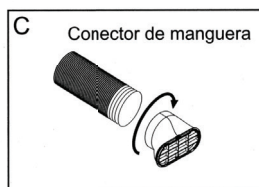

Remote Control Operation

① **Power On / Off**

② **Mode**

Cool: Blue LED lights when in cooling mode.

Dehumidification: Yellow LED lights when in dehumidification mode.

Fan: Green LED lights when in fan mode.

③

Fan Speeds There are 3 adjustable speeds in the cool and fan mode:

Low, Medium and High. In dehumidification mode, and room temperature is greater than 77°F, fan speed can be adjusted; otherwise fan speed is fixed to "low."

④

On / Off Timer

To set the Timer for a 1 to 24-hour delay until the air conditioner turns off:

1. When you use the timer setting button while the unit is operating, you can preset a time for the unit to turn off.

2. When you use the timer setting button while the unit is on standby, you can present a time for the unit to turn on.

3. If you press the "ON/OFF" button, the preset timer function will be cancelled.

4. Timer setting range is 1~24 hours.

To clear Timer Delay program:

NOTE: Air conditioner can be either on or off.

1. Press the Timer button.

2. Press and hold the minus button until the timer display has cleared.

To change the remaining time (in hours):

1. Press the Timer button.

2. Press the plus or minus button to change the delay time from 1 to 24 hours.

3. The new delay time will display.

⑤ ⑥

Setting the Temperature

To set the temperature, press the or key to raise or lower the temperature. The temperature can be raised or lowered in the cool mode. The temperature cannot be adjusted in fan or dehumidification mode.

NOTE: The temperature can be set between 61°F to 89°F (Cool mode)

Batteries for remote control are not supplied

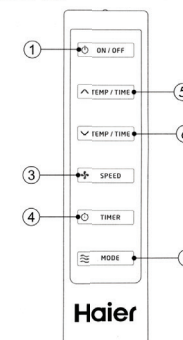

⚠ WARNING: Batteries can explode, or leak, and can cause injury or fire.

To reduce the risk:

Carefully follow all instructions and warnings on the battery label and packaging. Always insert batteries correctly with regard to polarity (+ and -) marked on the battery and the equipment.

Do not short battery terminals.

Do not charge batteries.

Do not mix old and new batteries.

Replace all of them at the same time with new batteries of the same brand and type.

Remove dead batteries immediately and dispose of per local codes.

Do not dispose of batteries in re.

Keep batteries out of the reach of children.

Remove batteries if the device will not be used for several months.

Care and Cleaning Guide

- Always unplug your air conditioner before cleaning.
- Air filter needs to be cleaned at least once a week for your unit to operate at optimum efficiency. Slide out the filter from the back by pulling on the tab. The filter may be washed or vacuumed. Remove the excess water from the filter by gently shaking the filter. This will remove dust and particles trapped in the filter. After cleaning, reinstall the filter. **DO NOT** use your air conditioner without the air filter in place.
- To clean the cabinet, **DO NOT** use harsh chemicals, abrasives, ammonia, chlorine, bleach, concentrated detergents, solvents or metal scouring pads. Some of these chemicals may dissolve, damage and/or discolor your air conditioner.
- Always use a soft cloth dampened with water or a mild soap and water solution to wipe the front of the cabinet. Wipe dry with a soft cloth.

Storage

- To store your air conditioner when not being used for a long period of time, drain the water tank as described on page 6 under the "During Use" section, step 4. Remove exhaust hose, clean the filters, cover with plastic bag and store away.

Troubleshooting

If air conditioner does not operate:

- Check if unit is plugged in. The plug may have come loose.
- Press "Reset" button on the plug to resume operation.
- Check if the electrical wall receptacle is the proper voltage.
- Check if the circuit breaker needs to be reset or if the fuse needs to be replaced.
- Check if the unit is in "Off" mode.
- If the warning light is on, drain the water drain pipe by removing the plug.

Air conditioner working but room not cooling:

- Room may have appliances that produce heat. Use an exhaust fan to remove excess heat.
- Check exhaust hose for proper installation.
- Redirect the airflow. Remove any obstacles.
- All doors and windows need to be closed so that cool air does not escape the room.
- Air filter may be blocked or may need cleaning.
- Unit BTU may be too low for the required cooling area.
- On extremely hot & humid days, air conditioners may take a little longer to cool.
- Drain the water drain pipe by removing the plug.
- Unit may be in fan or dry mode. Put air conditioner in cool mode.

Tank Full Warning Light Is On:

- Unit will shut down when the water pan is full. This condition may occur either when the unit is operated in high humidity conditions, or when the unit is operated in HEAT MODE, since the auto-evaporation function will not work in the heating mode. See instructions in the "Operation" section under "During use".

Palabras de Haier America

Gracias por comprar nuestro Acondicionador de Aire Haier, de bajo consumo de energía y práctico de utilizar. Este manual contiene información útil para la instalación, operación, mantenimiento y uso seguro de este producto. Su Acondicionador de aire limpia, enfría y deshumidifica el aire de la habitación de manera de obtener el mayor nivel de confort. Por favor, lea las instrucciones cuidadosamente antes de utilizar este producto.

PRECAUCIONES PARA SU SEGURIDAD



SEA CUIDADOSO: Siga todas las instrucciones antes de utilizar el Acondicionador de aire para reducir el riesgo de un shock eléctrico, daños o lesiones.

- 1) Este acondicionador debe conectarse a la toma de corriente adecuada de acuerdo a las instrucciones de este manual. (Ver tabla)
- 2) Debe asegurarse una adecuada conexión a tierra para reducir el riesgo de shock. **NO CORTE O RETIRE EL CABLE DE CONEXIÓN A TIERRA.** Si usted no posee una toma de corriente con conexión a tierra llame a un técnico calificado para que realice la instalación necesaria y correcta.
- 3) No utilice este Acondicionador si el cable de corriente estuviera rasgado o dañado. Evite también el uso de la unidad si existen daños de abrasión en el enchufe, el conector, o si el Acondicionador no funcionara correctamente o estuviese dañado de cualquier manera. Contacte a un service autorizado para la reparación o ajustes.
- 4) **NO UTILICE UN ADAPTADOR O ALARGUE.**
 - 5) No bloquee o obstruya la corriente de aire alrededor de la unidad. Incluso la manguera de salida debe estar libre de cualquier obstrucción.
 - 6) Siempre desenchufe el acondicionador antes de realizar reparaciones o traslados del mismo.
 - 7) No instale u opere el Acondicionador en áreas donde la atmósfera posee gases combustibles. Evite que cualquier químico haga contacto con la unidad.
 - 8) No coloque ningún objeto arriba de la unidad.
 - 9) Nunca opere el Acondicionador sin los filtros en su lugar.
 - 10) Nunca utilice el Acondicionador cerca de una bañera, pileta de cocina o una ducha.

CONSERVE ESTAS INSTRUCCIONES

¡PRECAUCIÓN! Si el aire acondicionado se ha ubicado en una posición horizontal o inclinada durante cualquier lapso de tiempo, espere 24 horas antes de enchufar la unidad.

Instrucciones Importantes

- Mantenga este manual en un lugar seguro.
- No use líquidos o vaporizadores para limpiar este producto. Utilice un paño húmedo.
- No ubique el producto en un lugar inseguro o elevado, ya que puede caerse y provocar daños o lesiones.
- No derrame nunca líquidos sobre el panel de control; pueden producirse descargas eléctricas en las piezas electrónicas del interior, lo que puede provocar que se desactiven o que no funcionen correctamente.
- No intente nunca desarmar el producto usted mismo. Si se desarma sin supervisión el interior de la tapa posterior y se vuelve a armarlo de manera incorrecta, se puede dañar el circuito eléctrico y afectar su rendimiento. Cuando es necesario realizar mantenimiento, póngase en contacto con el centro de reparaciones local o con el distribuidor local.
- Para descartar el producto de manera responsable, póngase en contacto con la municipalidad local para obtener opciones de reciclado adicionales en su zona.